

# コーヒーマーカー

一般家庭用（業務用として使用しないでください）

この商品は家庭で調理するために使うものです。使用の際にはこの取扱説明書をよく読んでから使用してください。不適切な取扱は事故につながります。使用する方はこの取扱説明書は必ず保管してください。

品番  
ET-108  
型番  
TA-I02

## 取扱説明書

保証書付 裏表紙にあります

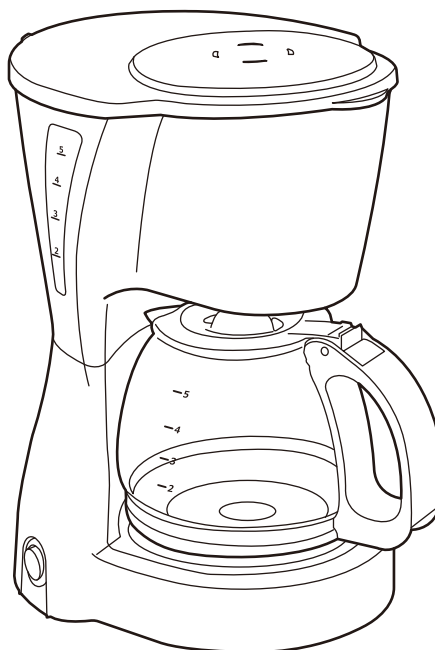

※本製品は玩具ではありません。  
子供だけで使わせたり、遊ばせないようご注意ください。  
※安全にご使用いただくために、子供や補助を必要とする方が使う場合は責任者が立ち会ってください。

本品は日本国内専用に設計されていますので国外での使用はできません。  
FOR USE JAPAN ONLY.

仕様	
種類	ドリップ式（水容器一体型）
品番	ET-108
品名	5cupコーヒーマーカー
電源	100V 50/60Hz
消費電力	650W
水タンク最大容量	730ml
製品寸法	（約）225×174×266mm
コードの長さ	1.4m
保温装置	有

※図はイメージです。

## もくじ



安全上のご注意	1~2
各部の名称	3
ご使用前に	4
ご使用方法	4~6
お手入れ方法	7~8
こんなときは	9
保証とアフターサービス	10
無料修理保証書	裏表紙

## 安全上のご注意





- ご使用前にこの「安全上の注意」をよくお読みになり、正しくお使いください。
- ここに示した注意事項は、製品を正しくお使いいただき、お使いになる人や他の人への危険や損害を防止するためのものです。また、危害や損害の大きさと切迫の程度を示すために、誤った取扱いをすると生じることが想定される内容を「警告」「注意」に区分しています。いずれも安全に関する重要な内容ですので、必ず守ってください。

 <b>警告</b>	この表示の欄は、「死亡または重傷などを負う可能性が想定される」内容です。	 <b>注意</b>	この表示の欄は、「傷害を負う可能性または物的損害の発生する可能性が想定される」内容です。
---------------------------------------------------------------------------------------------	--------------------------------------	---------------------------------------------------------------------------------------------	----------------------------------------------



※物的損害とは、家屋・家財・家畜・ペットにかかわる拡大損害を示します。

	<b>禁止図記号</b> この絵表示は、してはいけない「禁止」内容です。		<b>指示図記号</b> この絵表示は、必ず実行していただく「指示」内容です。
-----------------------------------------------------------------------------------	-----------------------------------------	------------------------------------------------------------------------------------	--------------------------------------------

### 警告

 修理技術者以外の人には、絶対に分解したり、修理・改造は行わないでください。 ※発火したり、異常動作してけがをすることがあります。	 ぬれた場所で使用しない。水につけたり、水をかけたりしないでください。 ※ショート・感電の恐れがあります。
 交流100Vで、定格15A以上のコンセントを単独で使う。 ※他の機器と併用した分岐コンセントは異常発熱して発火することがあります。	 子供や取り扱いに不慣れな方だけで使わせたり、幼児の手の届くところで使わない。 ※やけど・感電・けがをすることがあります。
 ガラス容器なしでは使わないでください。 ※家財の汚損、やけどやケガの原因になります。	 製品が入っていた袋はお子様がかぶって遊ばないように、手の届かない所に保管または破棄する。 ※窒息の危険があります。

### 注意

 電源コードや電源プラグが傷んでいたり、コンセントへの差し込みがゆるいときは使わないでください。 ※感電・ショート・発火の原因になります。	 電源プラグを抜くときは、電源コードを持たずに必ず先端の電源プラグを持ってください。 ※感電やショートして発火することがあります。
 電源コードを傷つけたり、破損させたり、加工したり、無理に曲げたり、引張ったり、ねじったり、束ねたりしないでください。 また、重い物を載せたり、挟み込んだりしないでください。 ※電源コードが破損し、火災・感電の原因になります。	

## ⚠ 注意

 <p>カーテン等の燃えやすいものの近くで使わないでください。 ※火災ややけどの原因になります。</p>	 <p>電源プラグにほこりが付着している場合は、よく拭き取る。 ※火災の原因になります。 ホコリを取る</p>
 <p>使用中や使用直後は本体や保温板に手を触れない。 ※高温ですので、やけどの原因になります。</p>	 <p>電源プラグはコンセントの奥まで確実に差し込んでください。 ※感電・ショート・発煙・発火の原因になります。</p>
 <p>強い衝撃を与えないでください。 ※破損して感電やけが、やけどの原因になります。</p>	 <p>使用時以外は、電源プラグをコンセントから抜いてください。 ※感電・ショート・発煙・発火の原因になります。 プラグを持って抜く</p>
 <p>濡れた手で、電源プラグの抜き差しはしないでください。 ※感電やけがをすることがあります。</p>	 <p>使用中や使用後はガラスに触れないでください。 ※やけどの原因になります。</p>
 <p>使用中や使用後しばらくは本体を動かさないでください。 ※コーヒーや熱湯がこぼれてやけどの原因になります。</p>	 <p>不安定な場所や熱に弱い敷物の上では使用しないでください。 ※転倒や落下などによる破損・故障やケガの原因になります。</p>
 <p>壁や家具の近くで使用しないでください。 ※蒸気や熱で壁や家具を傷め変色、変形の原因になります。</p>	 <p>お手入れは冷めてから行ってください。 ※高温部に触れ、やけどの恐れがあります。</p>
 <p>水タンクに牛乳や酒、コーヒー、湯など水以外のものを入れないでください。 ※故障の原因になります。</p>	 <p>本体を持ち運ぶ時は、ガラス容器をはずしてください。 ※ガラス容器が落下して破損やけがの原因になります。</p>
 <p>ドリップ中はフィルターケースを開けないでください。 ※熱湯が飛び散り、やけどの原因になります。</p>	 <p>蒸気に手を触れないでください。 ※やけどをすることがあります。 特に幼児に触れさせないでください。</p>
 <p>使用中や使用直後は、ふたを開けないでください。また、しずく漏れ防止弁に触れないでください。 ※やけどの恐れがあります。</p>	 <p>空だきをしないでください。タンクに水が入っていない時は、通電させないでください。(保温時は除く) ※故障の原因になります。</p>
 <p>湿気の多いところや水に濡れた場所で使用しないでください。 ※感電の原因になります。</p>	 <p>水タンクに水を入れたまま長時間放置しない。 ※水が腐る原因になりますので、使用しないときはカラにしてください。</p>

## 各部の名称

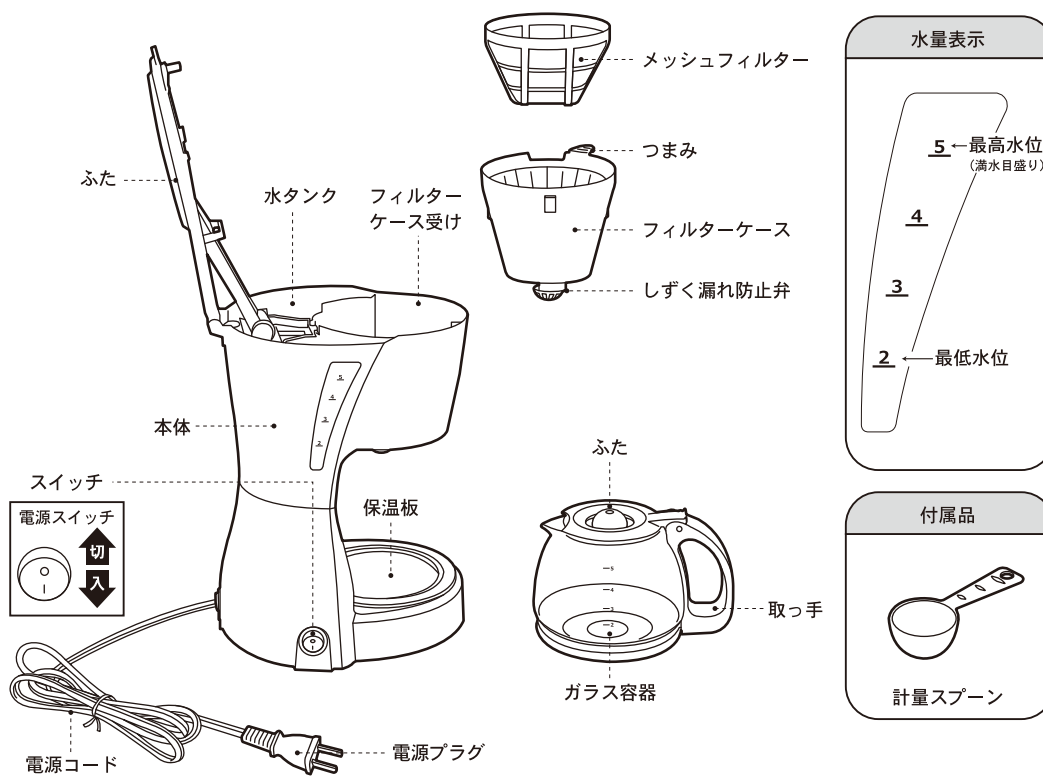

## フィルターケースの取り付けについて

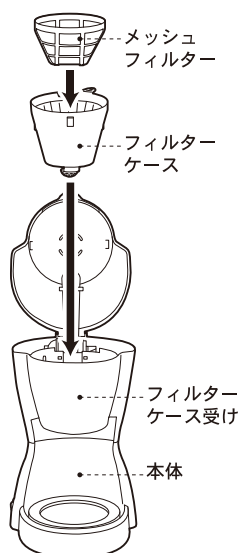

フィルターケースのつまみを図のようにセットしてください。

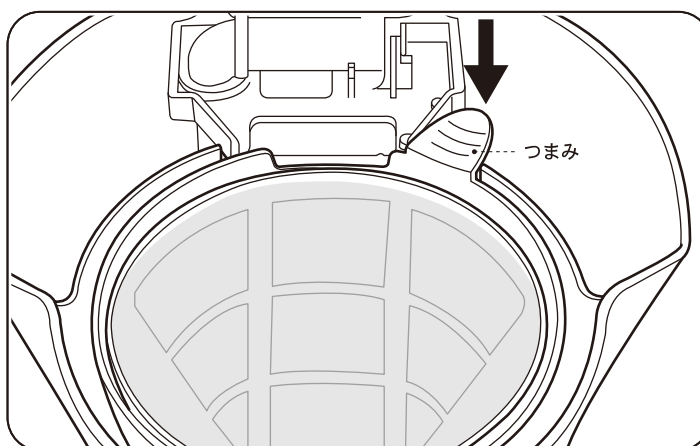

## ご使用前に

### ⚠ 注意

- 初めてご使用になるとき、またはしばらく使わなかった時は、本体以外の部品を洗ってください。
- ドリップ中はふたを開けないでください。

※食器洗浄機や食器乾燥機は使用しないでください。部品の変形の原因になります。

- ①メッシュフィルター、フィルターケースを取り外し、洗ってから本体に取りつけます。  
(お手入れ方法 7ページ)
  - ②水タンクに5カップ分の水を入れてふたを閉じ、セットしてください。電源スイッチを入れるとお湯が注がれ始めます。お湯が出終わったら電源スイッチを切って本体が冷めるまでお待ちください。
- これを1～2回行い、本体が冷めてからご使用ください。  
※コーヒーの粉は入れずに行う。※ドリップ中はふたを開けないでください。
  - 本体を壁や家具から20cm以上離して使用してください。

## ガラス容器の取り扱い上の注意

■ガラス容器を安全にお使いいただき破損を防ぐために、下記の注意事項をお守りください。

- 直火にかけないでください。
- 電子レンジ、オーブンレンジで使わないでください。
- 傷がつくと割れやすくなります。磨き粉、研磨剤入りのスポンジ、金属たわしなどは使用しないでください。
- 落としたり、硬いものにぶつかけたり、衝撃を与えないでください。
- ガラス容器が熱いうちに水の中に入れてたり、水をかけたり、濡れた場所に置かないでください。  
※ガラスが割れた場合は、破片を取り除く時に手を切らないように充分にご注意ください。

## ご使用方法

### ⚠ 注意

- コーヒーマーカーは平らな場所におきます。
- 本体を壁や家具から20cm以上離して使用してください。

- メッシュフィルターとフィルターケースが本体にセットされていることをご確認ください。

### 1.水タンクに水を入れガラス容器を保温板にのせる

- ①ふたを開けて、水タンクに必要量の水を入れてください。水タンクには右図の様な目盛がついていますので、目盛を目安に水を入れてください。(ガラス容器の目盛りに合わせた水をタンクに入れてもOKです。)

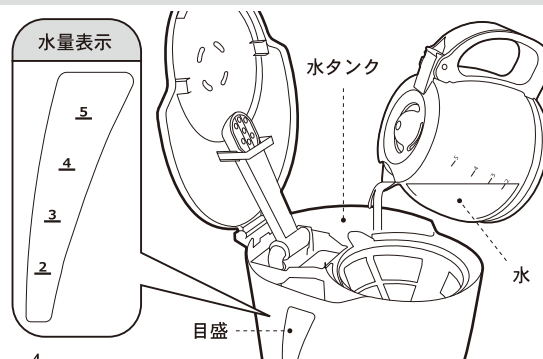

## ご使用方法 (つづき)

- 空だきを防ぐためにも2カップ以上入れてください。
- 水位目盛「5」をこえる水を入れしないでください。ガラス容器からコーヒーがあふれることがあります。
- あふれた水により故障の原因になりますので、ご注意ください。
- 水タンク内にお湯を入れしないでください。故障の原因となります。
- ガラス容器についた水滴は拭き取ってください。

- ②ガラス容器のふたを閉め、抽出口の下にガラス容器のふたがあるように保温板にのせます。

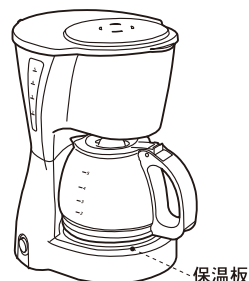

### 2. コーヒー粉を入れる

※コーヒー粉は中挽きを使用してください。

- ①付属の計量スプーンでコーヒー粉をメッシュフィルターに入れ、均等になるようにならしてください。

- コーヒー粉の目安

カップ数	計量スプーン
5カップ	5杯
4カップ	4杯
3カップ	3杯
2カップ	2杯



- ②本体のふたをしっかりと閉めます。

- コーヒー粉は中挽きを使用してください。中細挽き・細挽きを使用するとメッシュフィルターが目詰まりしてフィルターケースから湯があふれたり、出来上がったコーヒーに粉が混ざったりすることがあります。
- 計量スプーン5杯をこえるコーヒー粉を入れしないでください。フィルターケースからコーヒーがあふれることがあります。

### 3. 電源プラグをコンセントに差し込みスイッチを入れる

- ①電源プラグをコンセントに差し込み、スイッチを入れます。  
②しばらくするとメッシュフィルターに湯が注がれ、ドリップを始めます。コーヒーの出来上がり時間は下記の表を参考にしてください。

- 出来上がり時間は水温、室温、電圧などで変わることがあります。
- 1カップ分の出来上がり量は、コーヒーカップで約120mlです。コーヒー粉の種類や量、挽きの粗さにより変わります。
- ドリップ中に水を注ぎ足したりしないでください。
- ガラス容器を取り出す時に、コーヒーが数滴保温板に落ちることがあります。

※ドリップ中はふたを開けないでください。

- ③保温する時は、スイッチを入れたままにしておきます。

- 15分以上の保温はコーヒーの風味を失います。出来る限り早めにお召し上がりください。



- 出来上がりの目安

カップ数	ドリップ時間
5カップ	6分
4カップ	5分
3カップ	4分
2カップ	3分

## 4. 続けてコーヒーを作る

- ①必ずスイッチを「切」にして約5分以上待ちます。
- ②「ご使用方法」(4ページ)を繰り返します。



高温注意

- 本体やふたが高温になっています。やけどなどにご注意ください。
- 本体が熱いうちに給水したり、本体を動かしたりするとフィルターケース付近や水タンクから蒸気や湯滴が飛び出し危険ですのでおやめください。



## 5. ご使用後はコンセントから電源プラグを抜きます

コンセントから電源プラグを抜く時は、電源コードを持たずに、電源プラグを持って引き抜いてください。

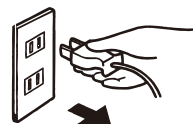

## おいしいコーヒーを飲むために

- コーヒー粉は新しいものをお使いください。開封後は出来るだけ早くお使いください。保存は密封容器に入れて冷蔵庫へ。
- 熱いコーヒーを飲むためには……
  - ・カップは温めておきましょう。
  - ・少量の時や室温が低い時は、コーヒーの温度が低めになります。
- 風味を損なわないためには……  
長期間保温するとコーヒーは酸味が出てくるので、飲みきれる量だけ作るようにしましょう。

## 使用を中止する場合は

1. 電源スイッチを切ってください。
2. コーヒーまたは、お湯が出なくなったことを確認後、本体からコーヒーカップを取り外してください。
3. 本体が十分に冷めたことを確認してからメッシュフィルター、フィルターケースを取り外し、水タンクの残りのお湯を捨ててください。
  - ※電源スイッチを切っても、本体内部が熱い間は、抽出が続きます。
  - ※水タンクに残ったお湯を捨てたあと、本体を水平に戻すと内部に残ったお湯が本体から少量でます。やけどに注意してください。



## お手入れ方法

※ご使用ごとに必ずお手入れをしてください。

### ⚠ 注意

- 必ず電源プラグをつかんでコンセントから抜き、本体が十分に冷めたことを確認してからお手入れをしてください。

### お願い

- 本品は電気製品ですので、本体の丸洗いは絶対にしないでください。
- 洗剤は必ず食器用洗剤(中性)を使用してください。
- 金属たわし、磨き粉、クレンザー、アルコール、ベンジン、シンナー、漂白剤などは使用しないでください。
- 食器乾燥機や食器洗い機は使わないでください。
- 熱湯を使用しないでください。変形や割れの原因になります。

### 【本体・保温板】

- 柔らかい布に水を含ませよく絞り、汚れをふき取ります。
- 汚れがひどい場合は、柔らかい布にうすめた食器用中性洗剤を含ませて固く絞り汚れをふき取り、洗剤が残らないように乾いた布でふきます。  
※食器用中性洗剤以外(シンナー、磨き粉、たわし類、漂白剤など)はご使用しないでください。表面の傷や化学変化の原因になります。

### 【水タンク】

- 水タンク以外に水がかからないように少なめの水ですすいでください。洗剤は使わないでください。本体内部に水が入ると、故障、異臭の原因になります。

### 【ガラス容器】

- 柔らかいスポンジで洗い、水でよくすすぎます。洗剤を使う場合は食器用中性洗剤を使用してください。内部に水アカが付着してきた場合はクエン酸洗浄を行い、取り除いてください。  
※磨き粉・研磨剤入りのスポンジ、金属たわしなどは使わないでください。ガラスに傷がつくと割れる原因になります。

### 【メッシュフィルター・フィルターケース】

- 本体から取り外し、柔らかいスポンジで洗い、水でよくすすいでください。
- 洗剤を使う場合は食器用中性洗剤を使用してください。

### ⚠ 注意

- メッシュ部分を必要以上に強く押さないでください。
- 鋭利な物に触れないようにしてください。破れる原因になります。
- メッシュ部分はご使用により、コーヒーの色に染まりますが、ご使用上問題はありません。

### 【電源コード・電源プラグ】

- 乾いた布などで拭いてください。



## お手入れ方法 (つづき)

### しずく漏れ防止弁の洗い方

しずく漏れ防止弁にコーヒー粉が詰まると弁が閉まらずコーヒーが漏れることがあります。次の方法で毎回洗ってください。

- フィルターケースの中に水を入れ、しずく漏れ防止弁を押し上げ、2~3回振って水を捨てます。

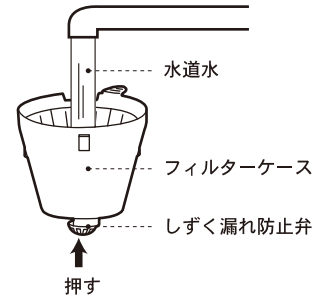

### 湯の出が悪くなったときは…

水質によっては本体の水管に湯あかが付着し、湯の出が悪くなる場合があります。このような時は次の方法でお手入れしてください。

#### ●クエン酸を使う方法

- ①水タンク内に水を水位目盛5カップまで入れ、クエン酸約5gを入れてよくかき混ぜます。
- ②フィルターケースとガラス容器を取り付け、コンセント、電源スイッチを入れるとクエン酸の入った湯が注がれ始めます。
- ③お湯が出終わったら電源スイッチを切って本体が冷めるまでお待ちください。
- ④①~③の手順を3~4回繰り返します。
- ⑤水だけを水位目盛5カップ分タンクに入れドリップします。
- ⑥最後にタオルで水分を拭き取ります。

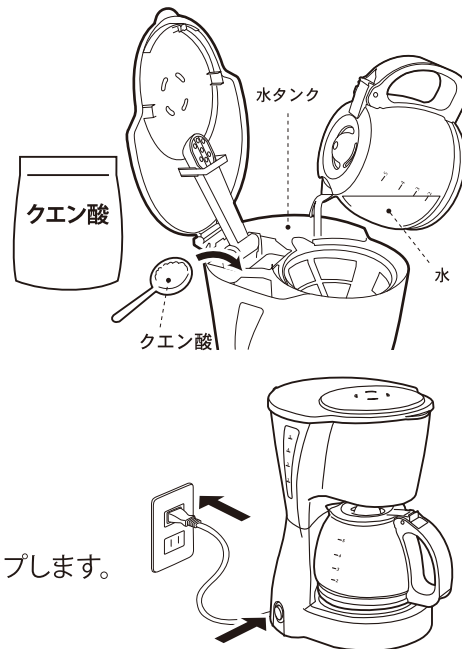

### 部品購入

ガラス容器や部品を破損、紛失した場合は本書に記載のお客様ご相談窓口までお問い合わせください。下記の各種部品を有償にてご用意させていただきます。

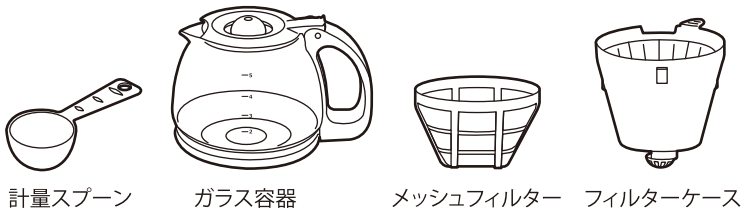

交換部品を他社代用品などに交換することは絶対にしないでください。

## こんなときは

使用中に異常が生じた場合は、修理を依頼される前に本書をよくお読みのうえ、以下の点を確認してください。

状 態	点 検	処 置
通電しない	電源プラグがコンセントに確実に差し込まれていますか？	電源プラグをコンセントに確実に差し込んでください。
ドリップしない	水タンクに水が入っていますか？	水タンクに水を給水してください。
	電源プラグがコンセントに確実に差し込まれていますか？	電源プラグをコンセントに確実に差し込んでください。
フィルターケースから湯があふれる	細挽きのコーヒー粉を使用していませんか？	中挽きのコーヒー粉を使用してください。
	コーヒー粉を入れすぎていませんか？	適量の分量を入れてください。
	給水目盛「5」以上の水を入れていませんか？	適量の分量を入れてください。
	ガラス容器のふたが開いていませんか？ ガラス容器をセットしていますか？	ガラス容器のふたを閉めてセットしてください。
ドリップ時間が長くなった	ドリップされた湯に異物が入っていませんか？ 出湯口の中が汚れていませんか？	水質によって湯あかが付着します。お手入れのしかたの「湯の出が悪くなった時は」にしたがってお手入れしてください。
ガラス容器に粉が残る	中細挽き、細挽きのコーヒー粉を使用していませんか？	中挽きのコーヒー粉を使用してください。
コーヒーが濃い	お好みにあわせてコーヒーの粉を少なめに調整してください。	
コーヒーが薄い	お好みにあわせてコーヒーの粉を多めに調整してください。	
電源プラグ・電源コードが異常に熱くなる。	電源プラグを抜いて使用を中止し、修理を依頼してください。	
電源プラグ・電源コードに傷が付いたり触れると通電しなかったりする。		
本体が異常に熱い。		
コゲくさい匂いがする。		
水漏れする。		
その他の異常・故障がある。		

## 保障とアフターサービス（必ずお読みください）

### ご不明な点や修理に関するご相談は

- 修理に関するご相談ならびにお取扱い・お手入れに関するご不明な点は販売店または本書に記載のお客様ご相談窓口へご相談ください。

ご転居あるいはご贈答品などで保証書に記入してあるお買い上げの販売店に修理が依頼できない場合

■輸入販売元 **Tamahashi** co.,Ltd.

株式会社 **タマハシ**

〒959-1241 新潟県燕市小高4549-6  
TEL0256-63-9545 FAX0256-66-2252  
URL <https://www.smile-king.co.jp>  
E-mail [tamahashi@smile-king.co.jp](mailto:tamahashi@smile-king.co.jp)

【受付時間】 10:00 ~ 12:00  
13:00 ~ 17:00（土日・祝日は除く）

### 保証書（一体）

- 保証書は、この取扱説明書の裏表紙に記載されています。
- 保証書は、必ず「お買い上げ日・販売店名」などの記入をお確かめのうえ、販売店から受取っていただき、内容をよくお読みの後、大切に保管してください。

—保証期間—  
**お買い上げ日より1ヶ年**

### 補修用性能部品の保有期間

- 本製品は補修用性能部品の製造打ち切り後5年間保有しています。
- この期間は経済産業省の指導によるものです。
- 補修用性能部品とは、その商品の機能を維持するために必要な部品です。

### 修理を依頼される時は

- 保証期間中  
製品に保証書を添えてお買い上げの販売店にご持参ください。  
保証書/取扱説明書の記載内容により修理いたします。
- 保証期間が過ぎている時は  
お買い上げの販売店にご相談ください。修理により機能が維持できる場合は、お客様のご要望により有料で修理させていただきます。

本文中の絵表示は製品のイメージで、実際の形状と一部異なる場合があります。

# 5cupコーヒーマーカー

## 無料修理保証書

型番	TA-I02
品番	ET-108

保証期間内に取扱説明書、本体表示などの注意書きにしたがって正常な使用状態で使用していて故障した場合には、保証書の記載にもとづき、お買いあげの販売店が無料修理いたします。お買いあげの日から下記の期間内に故障した場合は、商品と本書をお持ちいただき、お買いあげの販売店に修理をご依頼ください。

保証期間	本体お買いあげ日より1ケ年無料	お買いあげ日	年 月 日
※お客様	お名前	住所	
		TEL	
※販売店	店名	住所	
		TEL	

※印欄に記入のない場合は無効となりますから必ずご確認ください。

- 保証期間内でも次の場合には有料修理となります。
    - (イ) お取り扱い上の不注意・天災・火災・公害・異常電圧・指定外の使用電圧による故障、損傷及び部品の当然の消耗などの場合。
    - (ロ) ご自分で不当な修理・調整・分解・改造などをされたもの及び取扱説明書、本体表示などの禁止事項での使用による故障や損傷。
    - (ハ) お買い上げ後の輸送、移動、落下などによる故障及び損傷。
  - 本書にお買い上げ年月日、お客様名、販売店の記入の無い場合あるいは字句を書き換えられた場合。
  - 本書のご提示がない場合。
2. 本書は日本国内においてのみ有効です。This warranty is valid only in Japan.
3. 本書は盗難・火災などの不可抗力以外で紛失された場合は、再発行いたしませんので大切に保管してください。

- この保証書は、本書に明示した期間・条件のもとにおいて無料修理をお約束するものです。したがって、この保証書によってお客様の法律上の権利を制限するものではありませんので、保証期間経過後の修理などについてご不明な場合は、お買い上げの販売店へお問い合わせください。
- ※補修用性能部品は、製造打ち切り後5年間保有しています。

### 保証書にご記入いただいた個人情報について

※ご記入いただいたお客様の個人情報は商品の修理・交換に関わる作業のみ使用させていただきます。  
※修理・交換以外の業務や第三者に提供することはありません。

	修理実施日	修理内容	担当者
サービス			
メモ			

- この度はお買い求め頂き誠にありがとうございます。  
この製品は、厳密な検査をいたしております。  
ご使用前に破損などがないか確認し、取扱説明書をよく読んでから、正しくお使いください。お読みになった後は使用者がいつでも見られるところに必ず保管してください。

### ■輸入販売元

**Tamahashi** co.,Ltd.

株式会社 **タマハシ**

〒959-1241 新潟県燕市小高4549-6

TEL0256-63-9545 FAX0256-66-2252

URL <https://www.smile-king.co.jp>

E-mail [tamahashi@smile-king.co.jp](mailto:tamahashi@smile-king.co.jp)

中国製