

チョッパー付 ハンディブレンダー

型番 TA-A03-01/2

修理保証書

保証期間内に取扱説明書、本体表示などの注意書きにしたがって正常な使用状態で使用していて故障した場合には、保証書の記載にもとづき、お買い上げの販売店が無料修理いたします。お買い上げの日から下記の期間内に故障した場合は、商品と本書をお持ちいただき、お買い上げの販売店に修理をご依頼ください。

保証期間	本体お買い上げ日より1ケ年無料	お買いあげ日	平成 年 月 日
※お客様	お名前	住所	
	様	TEL	
※販売店		店名	住所
	印	TEL	

※印欄に記入のない場合は無効となりますから必ずご確認ください。

- 保証期間内でも次の場合には有料修理となります。
 - (イ) お取り扱い上の不注意・天災・火災・公害・異常電圧・指定外の使用電圧による故障、損傷及び部品の当然の消耗などの場合。
 - (ロ) ご自分で不当な修理・調整・分解・改造などをされたもの及び取扱説明書、本体指示などの禁止事項での使用による故障や損傷。
 - (ハ) お買い上げ後の輸送、移動、落下などによる故障及び損傷。
 - 本書のご提示がない場合。
 - 本書は日本国内においてのみ有効です。This warranty is valid only in Japan.
 - 本書は盗難・火災などの不可抗力以外で紛失された場合は、再発行いたしませんので大切に保管してください。
- この保証書は、本書に明示した期間・条件のもとにおいて無料修理をお約束するものです。したがって、この保証書によってお客様の法律上の権利を制限するものではありませんので、保証期間経過後の修理などについてご不明な場合は、お客様ご相談窓口へお問い合わせください。
- ※補修用性能部品は、製造打ち切り後5年間保有しています。

保証書にご記入いただいた個人情報について

※ご記入いただいたお客様の個人情報は商品の修理・交換に関わる作業のみ使用させていただきます。

※修理・交換以外の業務や第三者に提供することはございません。

	修理実施日	修理内容	担当者
サービス メモ			

□この度はお買い求め頂き誠にありがとうございます。この製品は、厳密な検査をいたしております。ご使用前に破損などがいないか確認し、取扱説明書をよく読んでから、正しくお使いください。お読みになった後は使用者がいつでも見られるところに必ず保管してください。

[中国製]

■輸入販売元

Tamahashi co.,Ltd.
株式会社 **タマハシ**

〒959-1241 新潟県燕市小高4549-6
TEL0256-63-9545 FAX0256-66-2252
URL <http://www.smile-king.co.jp>
E-mail tamahashi@smile-king.co.jp



チョッパー付 ハンディブレンダー

一般家庭用（業務用として使用しないでください）

この商品は家庭で調理するために使うものです。使用の際にはこの取扱説明書をよく読んでから使用してください。不適切な取扱は事故につながります。使用する方はこの取扱説明書は必ず保管してください。

型番 TA-A03-01/2 取扱説明書

保証書付 裏表紙にあります

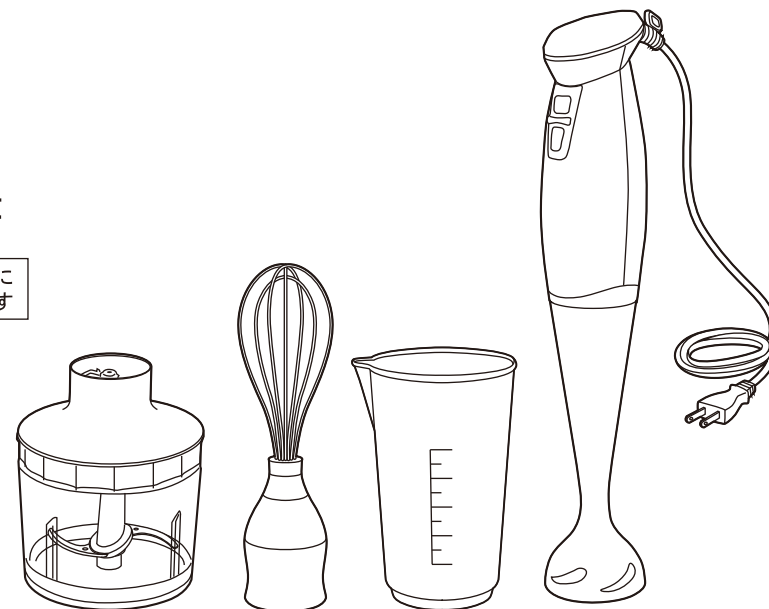

仕様	
型番	TA-A03-01
品名	チョッパー付ハンディブレンダー
電源	100V 50/60Hz
定格消費電力	150W
定格時間	1分以内
製品寸法	(約) 直径65×高さ360mm
製品重量	1,060g
電源コードの長さ	1.2m
主な材質	本体：ABS樹脂 容器：AS樹脂

もくじ



安全上のご注意	2~4
ご使用前に	4
各部の名称	5
ご使用方法	6~8
お手入れ方法	8~9
修理を依頼される前の点検方法	10
保証とアフターサービス	11
無償修理保証書	裏表紙

安全上のご注意

- ご使用前にこの「安全上の注意」をよくお読みになり、正しくお使いください。
- ここに示した注意事項は、製品を正しくお使いいただき、お使いになる人や他の人への危険や損害を防止するためのものです。また、危害や損害の大きさと切迫の程度を示すために、誤った取扱いをすると生じることが想定される内容を「警告」「注意」に区分しています。いずれも安全に関する重要な内容ですので、必ず守ってください。

 警告	この表示の欄は、「死亡または重傷などを負う可能性が想定される」内容です。	 注意	この表示の欄は、「傷害を負う可能性または物的損害の発生する可能性が想定される」内容です。
--	--------------------------------------	---	--

※物的損害とは、家屋・家財・家畜・ペットにかかわる拡大損害を示します。

	禁止図記号		指示図記号
この絵表示は、してはいけない「禁止」内容です。		この絵表示は、必ず実行していただく「指示」内容です。	

警告

 接触禁止	電源プラグをコンセントに差し込んだ状態でブレンダーカッターに、手、ヘラースプーンなどで触れないでください。けがをする恐れがあります。	 水濡れ禁止	本体を水につけたり、水をかけたりしないでください。 感電やショートにより発火の原因となることがあります。
 禁止	ブレンダーカッターやチョッパーの回転が止まるまで、容器から取り出さないでください。 ケガをする恐れがあります。	 禁止	子供だけで使わせたり、幼児の手の届くところで使わないでください。 感電やケガをする恐れがあります。
 接触禁止	ブレンダーカッターやチョッパーの刃は鋭利なので直接手を触れないでください。 ケガをする恐れがあります。	 必ず守る	ブレンダーの取り付け、取り外しやお手入れをするときは、スイッチを切って電源プラグを抜き、回転がとまってから行ってください。 ケガをする恐れがあります。
 禁止	熱湯や煮え立った調理物には使用しないでください。加熱した材料は 40℃くらいに冷ましてから調理してください。 やけどのおそれがあります。	 回転中は指を入れない	濡れた手で電源プラグの抜き差しをしないでください。 感電の恐れがあります。
 分解禁止	修理技術者以外の方は、絶対に分解・修理・改造は行わない。 発火したり、異常作動してケガをすることがあります。	 禁止	食器洗浄機、食器乾燥機は使用しないでください。 火災、故障の原因になります。
 禁止	容器に箸やスプーンを入れたままで、本品を使用しないでください。 巻き込むとケガや故障の原因になります。		

保障とアフターサービス (必ずお読みください)

ご不明な点や修理に関するご相談は

□修理に関するご相談ならびにお取扱い・お手入れに関するご不明な点は販売店または本書に記載のお客様ご相談窓口へご相談ください。

ご転居あるいはご贈答品などで保証書に記入してあるお買い上げの販売店に修理が依頼できない場合

■輸入販売元 **Tamahashi** co.,Ltd.
株式会社 タマハシ
〒959-1241 新潟県燕市小高4549-6
TEL0256-63-9545 FAX0256-66-2252
URL <http://www.smile-king.co.jp>
E-mail tamahashi@smile-king.co.jp

[受付時間] 10:00 ~ 12:00
13:00 ~ 17:00 (土日・祝日は除く)

保証書 (一体)

- 保証書は、この取扱説明書の裏表紙に記載されています。
- 保証書は、必ず「お買い上げ日・販売店名」などの記入をお確かめのうえ、販売店から受取っていただき、内容をよくお読みの後、大切に保管してください。

—保証期間—
お買い上げ日より1ヶ月

補修用性能部品の保有期間

- 本製品は補修用性能部品の製造打ち切り後5年間保有しています。
- この期間は経済産業省の指導によるものです。
- 補修用性能部品とは、その商品の機能を維持するために必要な部品です。

修理を依頼される時は

- 保証期間中
製品に保証書を添えてお買い上げの販売店にご持参ください。
保証書/取扱説明書の記載内容により修理いたします。
- 保証期間が過ぎている時は
お買い上げの販売店にご相談ください。修理により機能が維持できる場合は、お客様のご要望により有料で修理させていただきます。

本文中の絵表示は製品のイメージで、実際の形状と一部異なる場合があります。

修理を依頼される前の点検方法

状態	点検	処置
ブレンダーが動かない	電源プラグがコンセントに確実に差し込まれていますか？	電源プラグをコンセントに確実に差し込んでください。
	本体とブレンダーは正しくとりつけてありますか？	正しく取り付けてください。
	スイッチをしっかりと押していますか？しっかりと押さないと動きません。	スイッチをしっかりと押してください。
本体が熱くなる	定格時間を超えて使っていませんか？	連続使用は1分以内でご使用ください。1分を超えて使用する場合は30秒以上休んでから使用してください。
刃が回らない	食材に強く押し付け過ぎていませんか？	軽く押す
	材料が固い、または大きすぎる。	食材の大きさを2cm角程度にする。
	材料の量が多すぎる。	材料の量を減らす。
いつもより回転が遅い、音振動が大きい	材料が引っ掛かっている。	引っ掛かっている材料を取り除く。
	材料の量が多すぎる。	材料の量を減らす。

長年ご使用のコンパクトミキサーの点検を！



愛情点検

「修理を依頼される前の点検方法」の表を参考に処置した後、なお異常がある場合はただちに使用を中止してください。

故障や事故防止のため、必ず点検・修理を販売店にご相談ください。

注意



電源コードを傷付けたり、破損したり、加工したり、無理に曲げたり、引っ張ったり、ねじったり、束ねたりしない。また、電源コードに重い物を載せたり、挟み込んだりしない。



電源コードや電源プラグが傷んだり、コンセントの差し込みがゆるいときは使用しないでください。感電・ショート・発火の原因になります。



連続して1分間以上使用しないでください。1分以内毎に必ず30秒以上休ませてください。故障の原因になります。



交流100V以外では使用しない。火災や感電の原因になります。



使用時以外は、電源プラグをコンセントから抜いてください。ケガややけど、絶縁劣化による感電、漏電火災の原因になります。



濡れた手でスイッチを押さないでください。濡れ手禁止 感電やケガをすることがあります。



電源プラグを抜くときは、電源コードを持たずに必ず電源プラグを持って引き抜いてください。電源プラグを傷め感電やショートして発火する恐れがあります。



不安定なところでは使用しないでください。ケガの原因になります。



電源プラグにホコリが付着している場合はよく拭きとってください。火災、感電の恐れがあります。



調理以外の目的で使用しないでください。



調理材料が多すぎたり、動作音や振動が大きいときは材料を減らしてください。



材料を入れずに空回しをしないでください。モーター故障の原因になります。



電源コードをねじったり、本体に巻きつけないでください。火災、感電の恐れがあります。

⚠ 注意



禁止

故障の原因となりますので以下の材料にはご使用できません。
刃が欠ける場合があります。

- ブレンダー、チョッパー 刃が欠ける場合があります。
固いもの：冷凍食品、ナッツ類、コーヒー豆、乾物(乾燥大豆、だし昆布、干し椎茸、氷など)
- チョッパー
粘りの強い物：納豆、オクラ、長いもなど
水分の多いもの：液体のもの、果物など（容器の蓋との間から液体がもれる恐れがあります。）

ご使用前に

- 初めてご使用になる時は、本体以外の部品を洗ってください。
(お手入れ方法 9ページをごらんください。)

ご使用時間について

- 本ブレンダーはパワフルなモーターを使用し、非常に短時間で食材を加工する事ができます。
規定の時間以上に連続して使用されると、モーターが過熱し、故障等の原因となります。
規定時間(1分)を超えて連続作動させないようお願いいたします。
- 連続してお使いになる場合は1分以内で止めて30秒以上必ず休ませて、本体の温度が常温に戻ったのを確認して改めてスイッチを押してください。

お手入れ方法

ブレンダカップ

- 中性洗剤と柔らかいスポンジで洗ってください。
- 水気を十分に拭き取り、清潔なところで保管してください。

チョッパーフタ

- 外側 ●乾いた柔らかい布でふいてください。
●汚れがひどいときは、柔らかい布に中性洗剤を含ませ固く絞り汚れをふきとった後、乾いた布で十分に拭き取ります。
- 内側 ●食器用中性洗剤を含ませたブラシなどで洗ってください。軸受けに入り込んだ汚れは、つまようじなどで取り除いてから洗ってください。
●お手入れ後は水気を拭き取ってください。

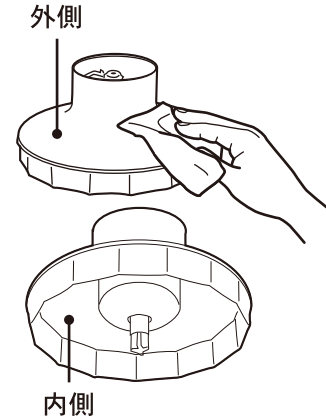

チョッパーカッター

- 食器用中性洗剤を含ませたブラシなどで洗ってください。
- 危険ですのでカッター刃には直接手をふれないでください。
- 洗ったあとは水気を十分にふきとり保管してください。

チョッパー容器

- 食器用中性洗剤と柔らかいスポンジで洗ってください。
- 洗ったあとは水気を十分にふきとり保管してください。

泡立て

- 食器用中性洗剤と柔らかいスポンジで洗ってください。
- 洗ったあとは水気を十分にふきとり保管してください。

⚠ 注意

チョッパー・ブレンダー・泡立ての接続部の内側は水につけたり、水をかけたりしないでください。故障の原因になります。

ブレンダーの使い方

1. 材料を容器に入れる。

●専用ブレンدカップを使う場合

液体の調理や材料の少ない場合は付属の専用カップをご利用ください。
(生ジュース、ドレッシング、マヨネーズ等)

●鍋を使う場合

深鍋を使用してください。浅鍋ですと材料が飛び散る恐れがあります。
加熱材料をつかう場合は必ず温度を下げてからご使用ください。
(本体が変形する恐れがあります。)

2. 本体にブレンダーをセットします。

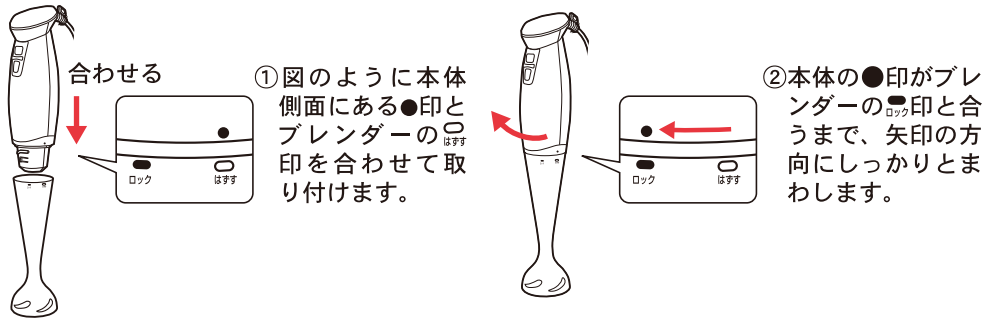

3. 電源プラグをコンセントに差し込みます。

4. 容器の中の材料にブレンダーカッターを当て、スイッチを入れます。

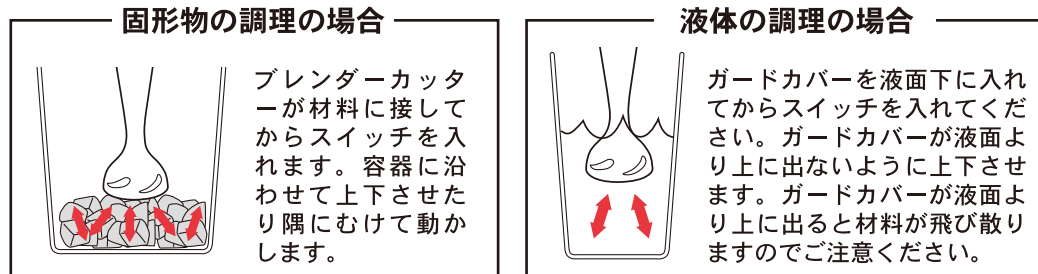

5. 調理材料がお好みの状態になったら、スイッチから指をはなし、刃の動きが止まってから本体を取り出します。

6. 使用後は、電源プラグをコンセントから抜き、ブレンダーを洗ってから保管してください。(お手入方法は8・9ページ参照)

チョッパーの使い方

1. チョッパーカッターをチョッパー容器にセットします。
2. 材料を入れて、チョッパーの蓋をセットします。
3. チョッパー蓋に本体をセットします。



4. 電源プラグをコンセントに差し込み、スイッチを押します。

- 材料に合わせてノーマル、ターボを使い分けてください。
- 連続作動は1分以内にしてください。

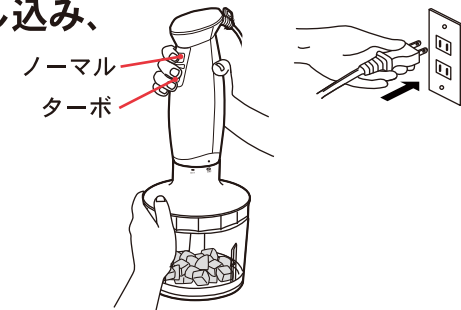

5. 調理が終わったら指を離し、回転が止まってからプラグを抜きとり、材料を取り出します。

- 調理材料はへらなどをもちいて取り出してください。直接手で落としたり金属性のものを使ったりしないでください。

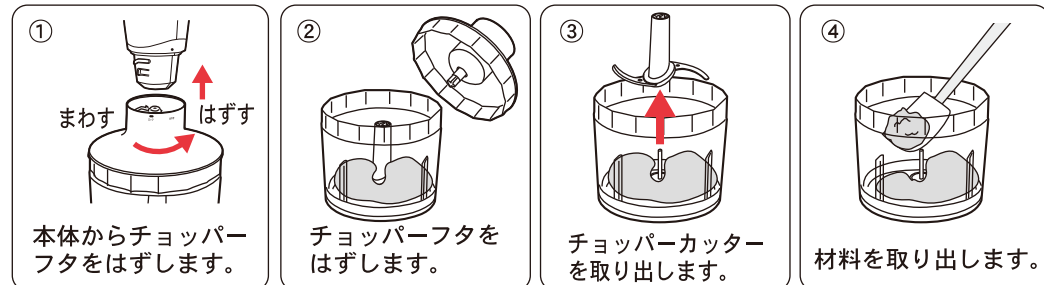

6. 使用後は必ずチョッパーを洗ってから保管してください。(お手入方法は9ページ参照)